

BTR1 ADVANCED



HIGH DEFINITION SOUND BY **RCF**



EIN-/AUSSCHALTEN

TASTENBESCHREIBUNG

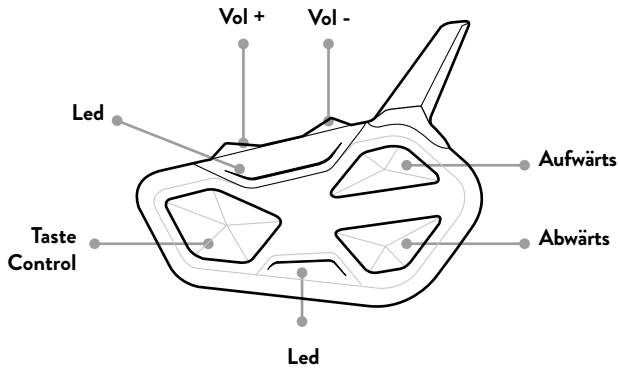

EINSCHALTEN



Gleichzeitig für 3 Sek.
drücken



Pfeifton



Blinkt

AUSSCHALTEN



Gleichzeitig für 3 Sek.
drücken



Blinkt



Melodie

VERBINDUNGEN

FUNKTIONEN

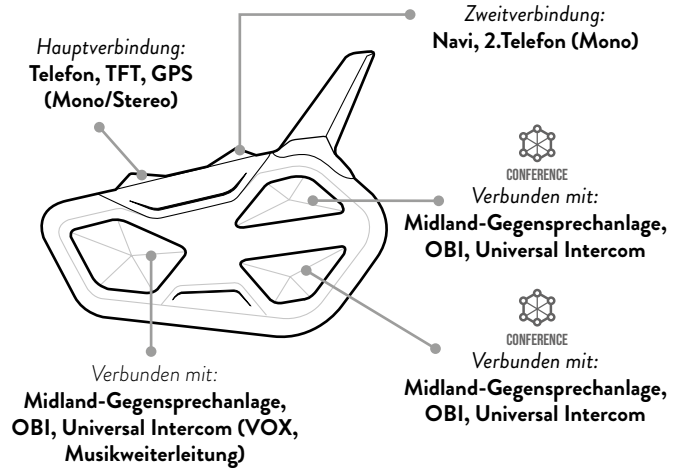

ACHTUNG: Zur Herstellung jeglicher Verbindungen, ist das Öffnen der Einstellungen erforderlich. Wenn Sie die Taste Control weniger als 7 Sekunden drücken, schaltet sich das Gerät ein, anstatt die Einstellungen zu öffnen. In diesem Fall den Vorgang wiederholen.

EINSTELLUNGEN ÖFFNEN

Status: Gerät ausgeschaltet



7 Sekunden drücken



Pfeifton



Blinkt



Durchgehend

VERBINDUNGEN

TELEFON, GPS, TFT

Status: Einstellungen (rote LED leuchtet)

	VOL+ für 3 Sek drücken	
		Pfeifton
		Blinkt
		BTR1 Advanced wählen auf dem Telefon, Navi, TFT
		Blinkt
		Bestätigung (1 Sek.)

Hinweis: Zum Verbinden eines zweiten Geräts in Mono-Audio diesen Vorgang mit **Vol** - wiederholen.

KOPPELN MIT MIDLAND INTERCOM

Status: Einstellungen (rote LED leuchtet)

	
3 Sekunden drücken (Sie können jede Taste benutzen)	3 Sekunden drücken (Sie können jede Taste benutzen)
 Blinkt	 Blinkt
 Bestätigung (1 Sek.)	 Bestätigung (1 Sek.)
Einstellung beenden (Kontrolltaste 2x drücken)	

KOPPELN MIT OBI INTERCOM

Status: Einstellungen (rote LED leuchtet)

	 Interkom OBI (Cardo...)
3 Sekunden drücken (Sie können jede Taste benutzen)	Folgen Sie dem Kopplungsvorgang des Intercom Gerätes (siehe dessen Anleitung)
 Blinkt	
 Bestätigung (1 Sek.)	

UNIVERSAL INTERCOM KOPPLUNG

Status: Einstellungen (rote LED leuchtet)

	
3 Sekunden drückens (Sie können jede Taste benutzen)	Folgen Sie der Prozedur zum Koppeln des Telefons (siehe Anleitung der Gegensprechanlage)
 Blinkt	
 Bestätigung (1 Sek.)	

Achtung: Eine neue Kopplung auf derselben Taste überschreibt die vorherige.

VERBINDUNGEN

4 GERÄTE IN KONFERENZ VERBINDEN

Status: *Einstellungen* (rote LED leuchtet)

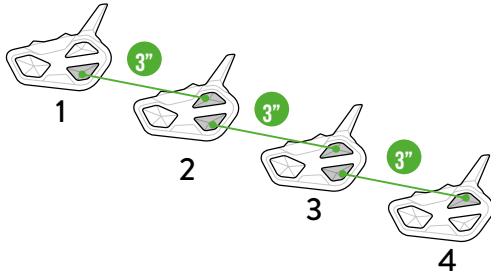

Hinweis: Die Konferenz ermöglicht die gleichzeitige Kommunikation zwischen Midland-Geräten. Die Geräte müssen in einer „Ketten“-Konfiguration gekoppelt werden.

Down Taste von Gerät 1 mit **Up Taste** von Gerät 2

Down Taste von Gerät 2 mit **Up Taste** von Gerät 3

Down Taste von Gerät 3 mit **Up Taste** von Gerät 4

RESET DER BLUETOOTH-VERBINDUNGEN

Status: *Einstellungen* (rote LED leuchtet)

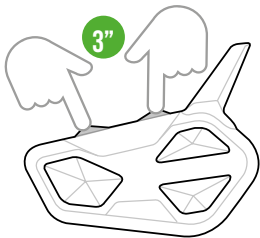

Zusammen drücken,
3 Sekunden



Pfeifton



Bestätigung (1 Sek.)



Durchgehend

Einstellung beenden (Kontrolltaste 2x drücken)

DEN MODUS EINSTELLUNGEN VERLASSEN VERBINDUNG UNTERBRECHEN

Status: *Einstellungen* (rote LED leuchtet)



2 Mal drücken

Das Blinken ändert sich

Frequenz (GHz)	Max Leistung (mW)
2.402 - 2.480	100

Besuchen Sie die Website midland.de zum Herunterladen des vollständigen Handbuchs und der Software **BT Updater**.

Gestalten Sie Ihre Gegensprechanlage mit der **Midland Connect** individuell.
Laden Sie sie hier herunter:



BETRIEBSMODI

- A. Intercom-Modus:** Für die Kommunikation mit einem anderen Gerät.
- B. Telefon-Modus:** Für Telefonanrufe oder zur Steuerung von der Musik.
- C. UKW-Radio-Modus:** Zum Anhören, Suchen und Speichern von Radiostationen.

Hinweis: Der Telefon-Modus ist nur aktiv, wenn Ihre Gegensprechanlage mit einem entsprechenden Gerät gekoppelt ist.

BETRIEBSMODUS AUSWÄHLEN

Status: Gerät eingeschaltet



INTERCOM MODUS ---> CONFERENCE



TELEFON-MODUS UKW-RADIO-MODUS

3 Sekunden drücken, um die Betriebsmodi zu ändern oder gedrückt halten, um sie schnell zu durchlaufen

Status Betriebsmodus

Hinweis: Durch gleichzeitiges Drücken von **Vol + und Vol - 1 Sekunde lang** teilt BTR1 Advanced den ausgewählten Modus mit.

INTERCOM-MODUS

BESCHREIBUNG FUNKTIONEN

Taste 1x zum Aktivieren drücken:

Kontrolltaste - Fahrer 1
(Beifahrer oder Favorit)
(Midland/OBI/Universal Intercom)

Aufwärts-Taste - Fahrer 2
(Midland/OBI/Universal Intercom)

Abwärts-Taste - Fahrer 3
(Midland/OBI/Universal Intercom)

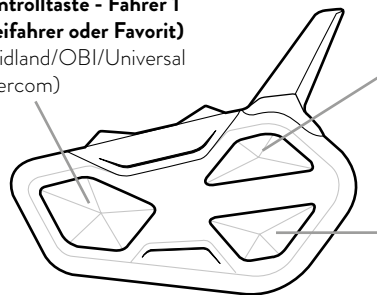

Im Intercom Modus 2x die entsprechende Taste für Telefon Funktionalität drücken

MANUELLES ÖFFNEN/SCHLIESSEN DES INTERCOM

Status: Intercom-Modus

Drücken Sie 1x die Taste des Midland/OBI Gerätes



Pfeifton



Blinkt

Hinweis: Zum Kommunizieren mit Rider 1/3 den Vorgang wiederholen, indem die **Taste nach oben /nah Unten (Rider 3)** betätigt wird.

BETRIEBSMODI

INTERCOM-MODUS

ÖFFNEN/SCHLIESSEN VON UNIVERSAL INTERCOM

Status: Intercom-Modus

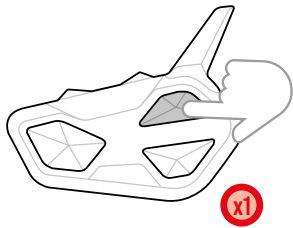

Die Taste für das Universal Intercom 1x Drücken



Pfeifton





Blinkt

Hinweis: Verwenden Sie den Sprachbefehl, um das Audio von einem Gerät einer anderen Marke zu öffnen/schließen (für einige Modelle ist es notwendig, den Sprachbefehl 2 Mal zu senden)

ÖFFNEN/SCHLIESSEN DES INTERCOM DURCH SPRACHSIGNAL

Status: in allen Modi

 „Hallo“ sagen

 Sprachansage

 Blinkt

 Nach 60 Sek. Stille **wird die Kommunikation geschlossen**

 Pfeifton

Hinweis: die Spracherkennung ist nur mit einer Gegensprechanlage möglich, die mit der Funktionstaste Fahrer 1 gekoppelt ist (VOX muss aktiv sein)

AKTIVIERUNG/DEAKTIVIERUNG VON VOX

Status: in allen Modi (Intercom Verbindung MUSS geschlossen sein)



7 Sekunden drücken



Sprachansage

KONFERENZ AKTIVIEREN/DEAKTIVIEREN

Status: in allen Modi (Audio muss geschlossen sein)



Zum Aktivieren/ Deaktivieren Konferenz, jedes verbundene Intercom für 3 Sek. gedrückt halten



Sprachansage



Verbindungen Status

Anmerkung: Die Geräte mit Pairing Vol+/- sind vorübergehend nicht verbunden.

BETRIEBSMODI

INTERCOM-MODUS

KONFERENZ ÖFFNEN/SCHLIESSEN

Status: Konferenz



Einmal drücken, um die Konferenz zu dem auf **Taste Unten** gekoppelten Gerät zu **öffnen/schließen**.

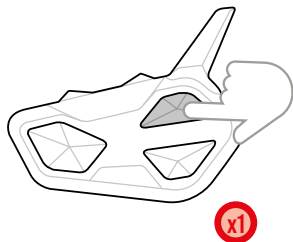

Einmal drücken, um die Konferenz zu dem auf **Taste Oben** gekoppelten Gerät zu **öffnen/schließen**.

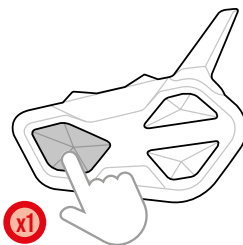

Einmal drücken öffnet automatisch die Konferenz für **alle gekoppelten Geräte**.

TELEFON-MODUS

TASTENBESCHREIBUNG

Taste 1x zum Aktivieren drücken:

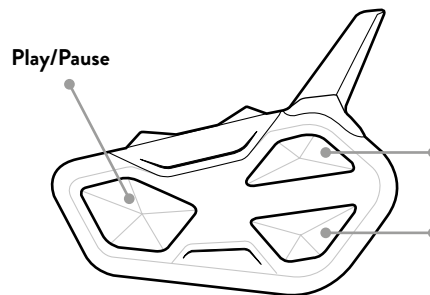

(Telefon auf Vol+)

- Anrufen
- Antworten
- Beenden
- Lied vorwärts

(Telefon auf Vol-)

- Anrufen
- Antworten
- Beenden
- Lied zurück

Im Telefonmodus zweimal drücken, um die Intercom-Funktionen aufzurufen.

TÄTIGEN EINES ANRUFES

Status: Telefonmodus (kein Audio aktiv)

1 Mal drücken

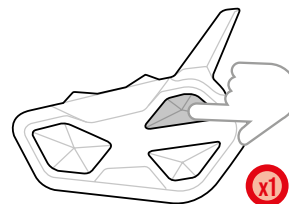

Antwort Sprachassistent
(Google Assistant, Siri)



Anweisungen erteilen



Anruf startet

Wenn Sie ein Telefon mit der Taste Vol- verbunden haben, drücken Sie die Taste Nach unten.

BETRIEBSMODI

TELEFON-MODUS

ANNEHMEN/BEENDEN/ABLEHNEN EINES ANRUF

Status: in allen Modi



1 Mal drücken, um einen Anruf anzunehmen/zu beenden

3 Sek. drücken, um einen Anruf abzulehnen

Hinweis: Wenn Sie ein Telefon mit der Taste Vol- verbunden haben, verwenden Sie die Taste nach unten.

MUSIK

Status: Telefon-Modus



Musik-App auswählen



1 Mal drücken: Play/Pause



1 Mal drücken: nächstes Lied



1 Mal drücken: vorheriges Lied

MUSIC SHARE

Status: in allen Modi



Musik-App auswählen

Midland Intercom öffnen
(manuell oder per VOX)

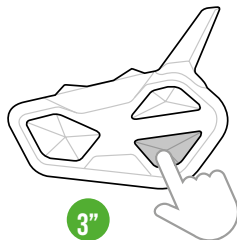

3 Sek. drücken

Sprachansage

RADIO-MODUS

BESCHREIBUNG FUNKTIONEN

Taste 1x zum Aktivieren drücken:

UKW-Radio
Ein/Stumm

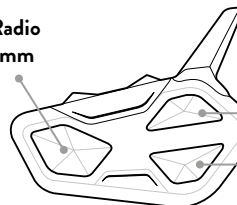

Nächster Sender suchen

Vorheriger Sender suchen

Im Radiomodus zweimal die Tasten drücken, um die Intercom-Funktionen zu aktivieren.

UKW RADIO

Status: Radio-Modus



1 Mal drücken Ein/Stumm



1x drücken: nächsten Sender suchen

3 Sek. drücken nächster gespeicherter Sender



1x drücken: vorherigen Sender suchen

3 Sek. drücken vorheriger gespeicherter Sender

Hinweis: Bei stummgeschaltetem FM-Radio drücken Sie **einmal die Taste Hoch oder Runter**, um den Sprachruf zu aktivieren.