

ON/OFF

DESCRIZIONE TASTI

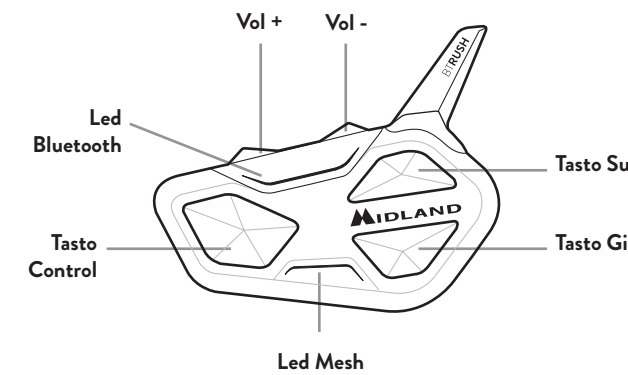

ACCENSIONE

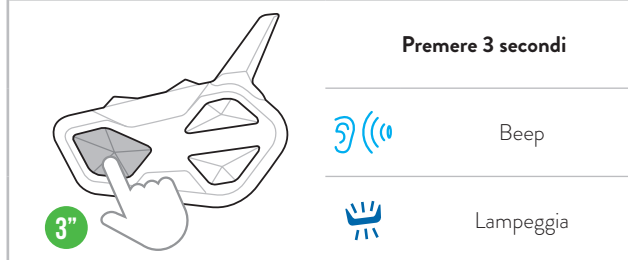

SPEGNIMENTO

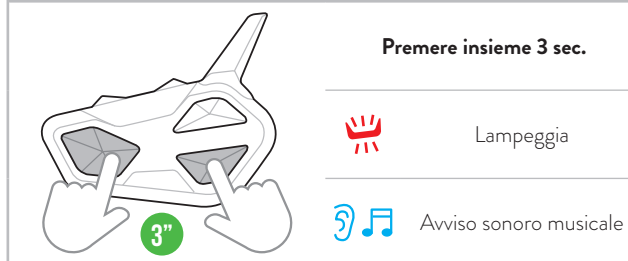

ABBINAMENTI

DESCRIZIONE TASTI

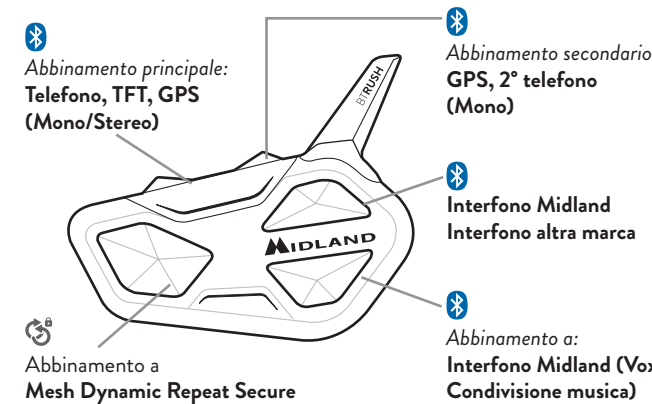

ATTENZIONE: Per effettuare qualsiasi abbinamento è necessario entrare in Impostazioni. Se premete il tasto Control meno di 7 secondi, il dispositivo si accenderà anziché entrare in Impostazioni. In tal caso ripetere l'operazione.

ENTRARE IN IMPOSTAZIONI

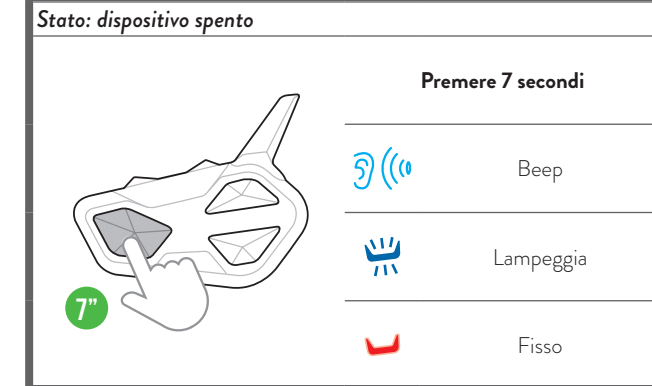

ABBINAMENTO TELEFONO, GPS, TFT



Nota: per abbinare un 2° dispositivo in audio mono, ripetere questa procedura utilizzando Vol -.

ABBINAMENTO INTERFONO MIDLAND

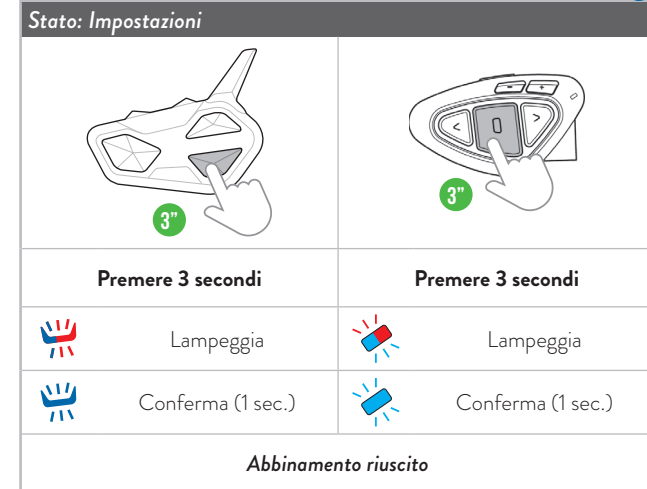

Nota: per abbinare un altro interfono BT Pro/Pro S, seguire la stessa procedura utilizzando il tasto Su.

ABBINAMENTO INTERFONO ALTRA MARCA

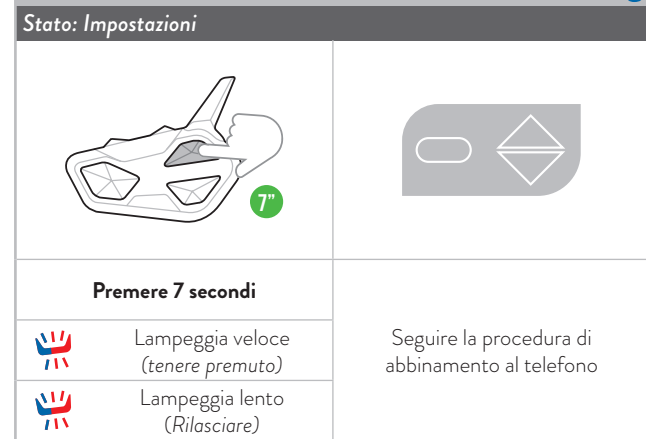

ABBINAMENTO MESH DYNAMIC REPEAT SECURE

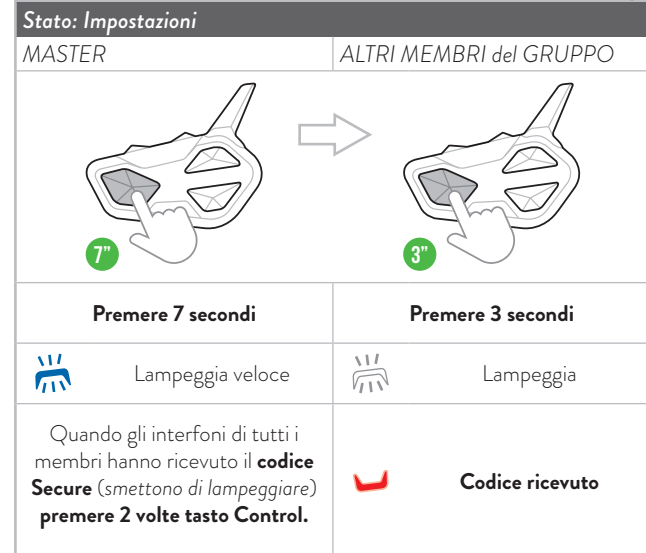

RESET ABBINAMENTI BLUETOOTH



RESET MESH DYNAMIC REPEAT SECURE

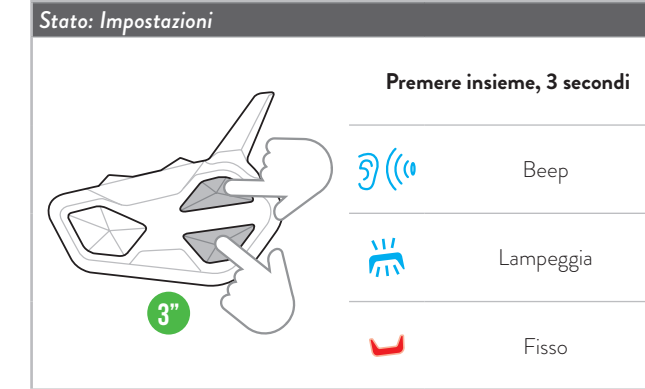

Frequenza (GHz)	Potenza max (mW)
2.402 - 2.480	100

USCIRE DALLA MODALITÀ IMPOSTAZIONI INTERROMPERE L'ABBINAMENTO



Vai sul sito www.midlandeuropa.com, scarica il manuale completo e il software BT Updater.

Personalizza il tuo interfono con BTPRO SetApp. Scaricala qui:

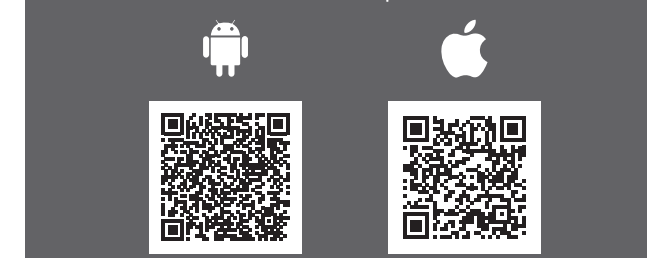

POCKET GUIDE

BTRUSH MESH & BLUETOOTH CONFERENCE SYSTEM



HIGH DEFINITION SOUND BY RCF



ITALIANO

MODALITÀ OPERATIVE

- A. Modalità Intercom:** per comunicare con un altro dispositivo in Mesh o Bluetooth.
B. Modalità telefono: per chiamate telefoniche o per gestire la musica.
C. Modalità radio FM: per ascoltare, cercare e memorizzare stazioni radio.

Nota: La modalità Telefono è attiva solo quando ci sono dei dispositivi abbinati ai tasti Vol+/Vol-.

SELEZIONARE LA MODALITÀ OPERATIVA

Stato: dispositivo acceso

MODALITÀ INTERCOM

MODALITÀ TELEFONO

MODALITÀ RADIO FM

3" Premere 3 secondi per cambiare modalità o tenere premuto per scorrerle velocemente

Stato modalità operativa

Nota: Premendo contemporaneamente Vol + e Vol - per 1 secondo, BT Rush comunica la modalità operativa selezionata.

Attenzione: per comunicare i partecipanti devono essere nello stesso gruppo Mesh ed avere ID diversi.



Gruppo Mesh Conference: 10 persone in una bolla di 1.4 Km.
Gruppo Mesh Dynamic Repeat: 6 persone in 3.5 Km.
Gruppo Mesh Dynamic Repeat Secure: 6 persone in 3.5 Km con assegnazione chiave Secure per comunicazioni riservate.

MODALITÀ INTERCOM

Il Gruppo Mesh di default è settato su Dynamic Repeat. Per ulteriori informazioni consulta il manuale online (www.midlandeuropa.com) o i tutorial su YouTube - Midland World.

SCELTA CODICE IDENTIFICATIVO MESH (ID)

Stato: modalità Intercom

1 Premere insieme, 1 volta

Voce ID

Lampeggia

5 sec. per scegliere proprio ID (premere Vol+ per aumentare e Vol- per diminuire cifra ID)

Lampeggia

Conferma ID e gruppo

TAB.1 - ID ASSEGNATI AI VARI GRUPPI:

GRUPPO	ID	GUEST	LED
Mesh Conference	1-10	Infiniti	Lampeggia
Mesh Dynamic Repeat	1-6	Infiniti	Lampeggia
Mesh Dynamic Repeat Secure	1-6	Infiniti	Lampeggia

Guest: solo ascolto

DESCRIZIONE FUNZIONI

ON/OFF Mesh

Rider 1
Rider 2
(Universal Intercom)

Rider 3

APRIRE/CHIUDERE LA COMUNICAZIONE MESH

Stato: modalità Intercom

1 Premere 1 volta

Avviso sonoro

Lampeggia del colore del gruppo selezionato (vedi TAB.1)

APRIRE/CHIUDERE INTERCOM MANUALMENTE

Stato: modalità Intercom

1 Premere 1 volta

Beep

Lampeggia

Nota: per comunicare con Rider 1 ripetere l'operazione premendo il tasto Su.

APRIRE/CHIUDERE L'INTERCOM VOCALMENTE

Stato: in tutte le modalità

Dire "Ciao"

Avviso sonoro

Lampeggia

In silenzio per 40 sec. l'intercom si chiude

Beep

Nota: l'attivazione vocale è possibile solo con un interfono abbinato al tasto giù.

ATTIVARE/DISATTIVARE IL VOX

Stato: in tutte le modalità

7" Premere 7 secondi

Avviso sonoro

SHORTCUT: In modalità Intercom premendo 2 volte Control attivi/disattivi la musica.

APRIRE/CHIUDERE UNIVERSAL INTERCOM

Stato: modalità Intercom

3" Premere 3 secondi per aprire o chiudere Universal Intercom

Beep

Lampeggia

Nota: per aprire/chiudere l'audio dal dispositivo di altra marca, utilizzare il comando di chiamata vocale (per alcuni modelli è necessario inviare la chiamata vocale 2 volte)

PASSARE DA MESH CONFERENCE A MESH DYNAMIC REPEAT

Stato: tutte le modalità

3" Premere insieme, 3 secondi

Annuncio

Lampeggia del colore del gruppo selezionato (vedi TAB.1) se la comunicazione Mesh è aperta

SHORTCUT: Nelle modalità Telefono/Radio FM premendo 2 volte Control attivi/disattivi la comunicazione Mesh.

MODALITÀ TELEFONO

DESCRIZIONE FUNZIONI

Play/Pause

(Telefono su Vol+)

- Chiamare
- Rispondere
- Terminare
- Rifiutare
- Canzone avanti

(Telefono su Vol-)

- Chiamare
- Rispondere
- Terminare
- Rifiutare
- Canzone indietro

EFFETTUARE UNA CHIAMATA

Stato: modalità Telefono

1 Premere 1 volta

Risposta Assistente vocale (Google assistant, Siri)

Dare istruzioni

Avvio chiamata

Nota: se avete un telefono abbinato al tasto Vol - , utilizzate il tasto Giù.

SHORTCUT: Nelle modalità Telefono/Radio FM premendo 2 volte tasto Giù apri/chiudi l'Intercom.

RISPONDERE/TERMINARE UNA CHIAMATA RIFIUTARE UNA CHIAMATA

Stato: modalità Telefono

1 Premere 1 volta per rispondere/terminare una chiamata

3" Premere 3 sec. rifiutare una chiamata

Nota: se avete un telefono abbinato al tasto Vol - , utilizzate il tasto Giù.

MUSICA

Stato: modalità Telefono

Selezionare App musica

1 Premere 1 volta Play/Pausa

1 Premere 1 volta Avanti brano

1 Premere 1 volta Indietro brano

3" Premere 3 sec. attivare/interrompere Condivisione musica con passeggero (abbinata a tasto Giù)

MODALITÀ RADIO

DESCRIZIONE FUNZIONI

Radio FM On/Off

Stazione avanti Memoria avanti

Stazione indietro Memoria indietro

RADIO FM

Stato: modalità Radio

1 Premere 1 volta ON/OFF

1 Premere 1 volta stazione avanti

3" Premere 3 secondi Memoria avanti

1 Premere 1 volta Stazione indietro

3" Premere 3 secondi Memoria indietro

ON/OFF

DESCRIPTION OF BUTTONS

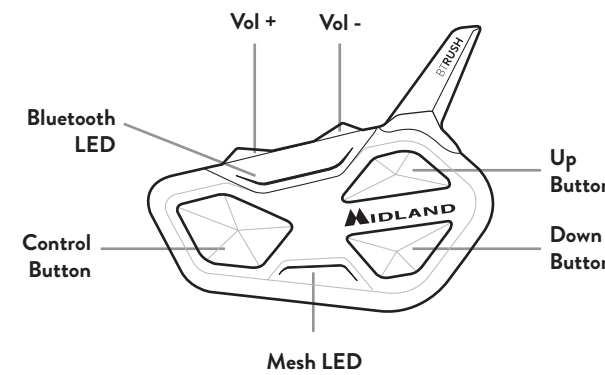

SWITCH ON

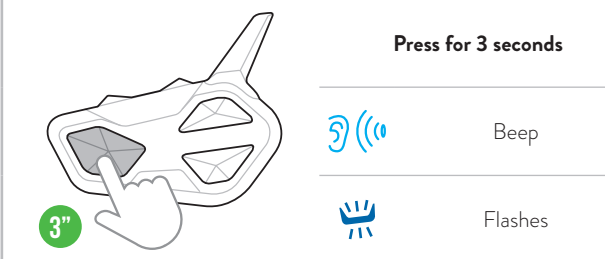

SWITCH OFF

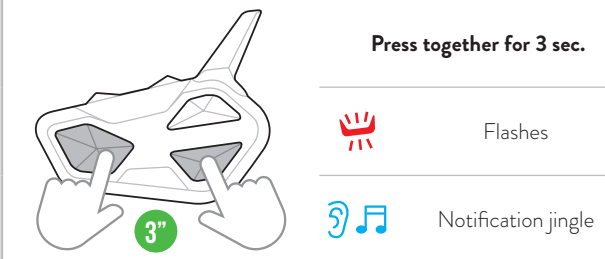

PAIRINGS

DESCRIPTION OF BUTTONS

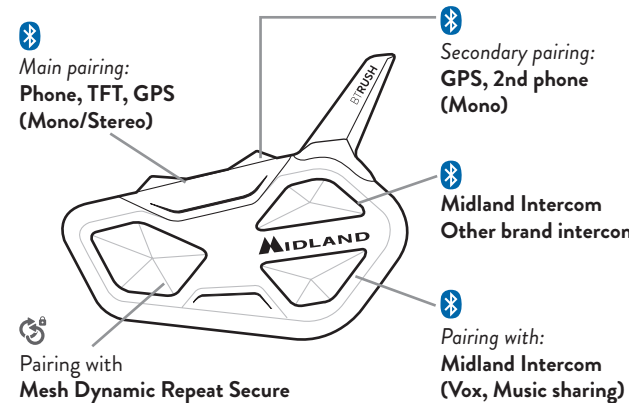

ATTENTION: To carry out any pairings you need to access Settings. If the Control button is pressed for fewer than 7 seconds, the device will switch itself on instead of accessing Settings. If this occurs, repeat the process.

ACCESS SETTINGS

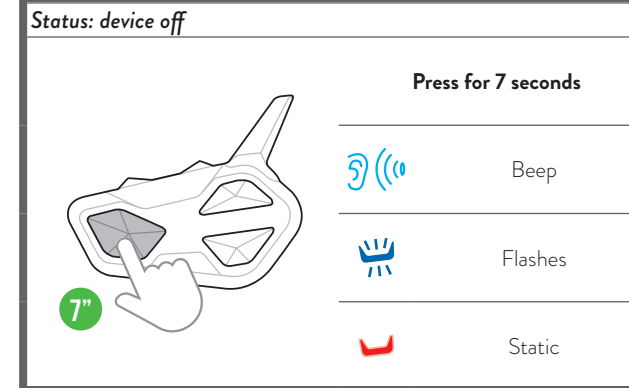

PHONE, GPS, TFT PAIRING

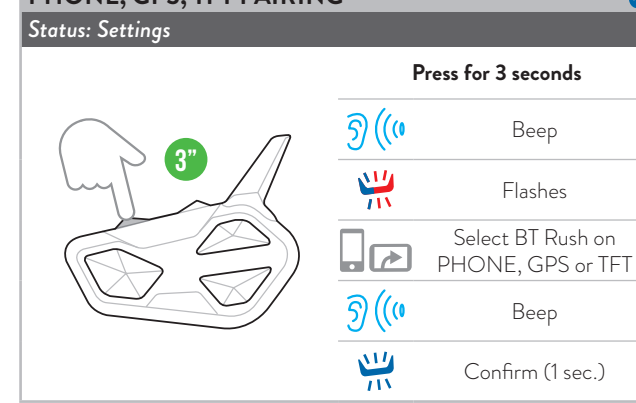

Note: to pair a 2nd device in mono audio, repeat this procedure using Vol -.

MIDLAND INTERCOM PAIRING

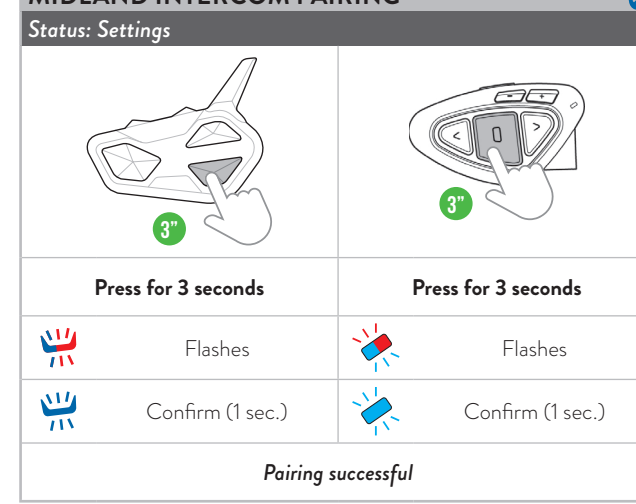

Note: to pair another BT Pro/Pro S intercom, follow the same procedure using the Up button.

OTHER BRAND INTERCOM PAIRING

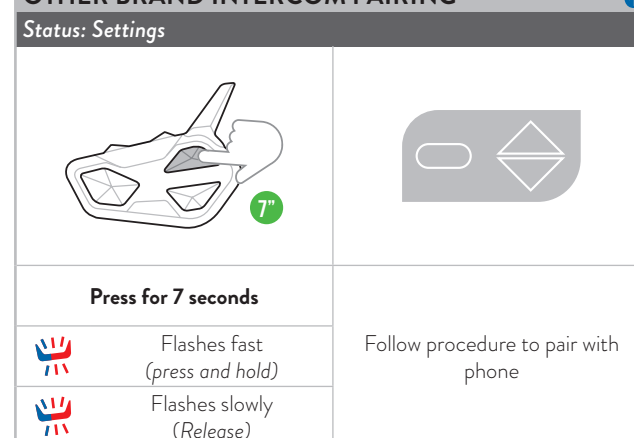

RESET BLUETOOTH PAIRINGS

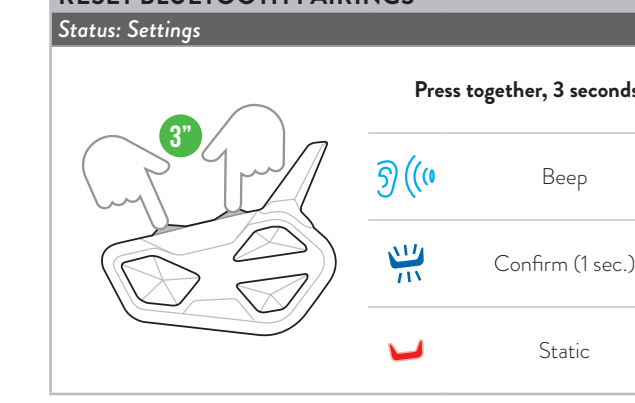

MESH DYNAMIC REPEAT SECURE PAIRING

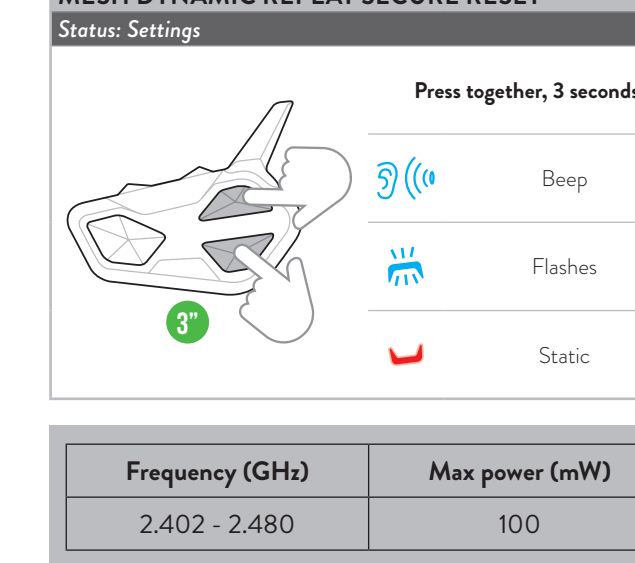

EXIT SETTINGS MODE CANCEL PAIRING

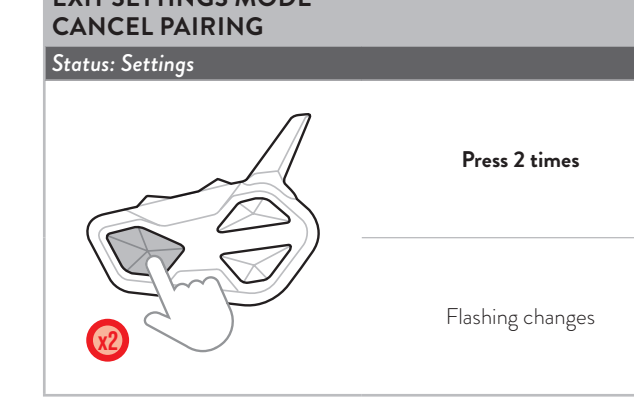

Go to our website www.midlandeurope.com, download the complete manual and the BT Updater software.

Customize your intercom with the **BTPRO SetApp**. Download it here:

POCKET GUIDE

BTRUSH

MESH & BLUETOOTH CONFERENCE SYSTEM



HIGH DEFINITION SOUND BY **RCF**



ENGLISH

OPERATING MODES

- A. Intercom Mode:** to communicate with another device via Mesh or Bluetooth.
 - B. Phone Mode:** for phone calls or for managing music.
 - C. FM Radio Mode:** to listen to, search for and store radio stations.
- Note:** Phone mode is only active when there are devices paired to the Vol+/Vol- buttons.

CHOOSE OPERATING MODE

Status: device on

Note: By pressing simultaneously Vol + and Vol - for 1 second, BT Rush communicates the the selected operating mode.

Attention: to communicate the participants must be in the same Mesh group and have different IDs.



Conference Mesh Group: 10 people in a 1.4 Km bubble.
Mesh Dynamic Repeat Group: 6 people within 3.5 Km.
Mesh Dynamic Repeat Secure Group: 6 people within 3.5 Km with Secure key assigned for private communications.

INTERCOM MODE

The default Mesh Group is set to Dynamic Repeat. For further information consult the online manual (www.midlandeuropa.com) or the tutorials on YouTube - Midland World.

MESH IDENTIFICATION CODE (ID) SELECTION

Status: Intercom mode

TABLE 1 - IDS ASSIGNED TO THE VARIOUS GROUPS:

GROUP	ID	GUEST	LED
Mesh Conference	1-10	Infinite	Flashes
Mesh Dynamic Repeat	1-6	Infinite	Flashes
Mesh Dynamic Repeat Secure	1-6	Infinite	Flashes

Guest: listening mode only

FUNCTION DESCRIPTION

MESH COMMUNICATION ACTIVATION/DEACTIVATION

TO OPEN/CLOSE INTERCOM MANUALLY

Note: to communicate with Rider 1 repeat the process pressing the Up button.

TO OPEN/CLOSE INTERCOM BY VOICE

Note: Voice activation is only possible with an intercom paired with the down button.

VOX ACTIVATION/DEACTIVATION

SHORTCUT: In Intercom mode pressing Control 2 times activates/deactivates the music.

TO OPEN/CLOSE UNIVERSAL INTERCOM

Note: to activate/deactivate the audio from a different brand device, use the voice call command (for some models it is necessary to send the voice call 2 times)

SWITCHING FROM MESH CONFERENCE TO MESH DYNAMIC REPEAT

SHORTCUT: In Phone/FM Radio modes pressing Control 2 times activates/deactivates Mesh communication.

PHONE MODE

FUNCTION DESCRIPTION

MAKING A CALL

Note: If you have a phone paired with the Vol - button, use the Down button.

SHORTCUT: In Phone/FM Radio modes pressing the Down button 2 times turns the Intercom on/off.

ANSWERING/ENDING A CALL REJECTING A CALL

Note: If you have a phone paired with the Vol - button, use the Down button.

MUSIC

RADIO MODE

FUNCTION DESCRIPTION

FM RADIO

ON/OFF

TASTENBESCHREIBUNG

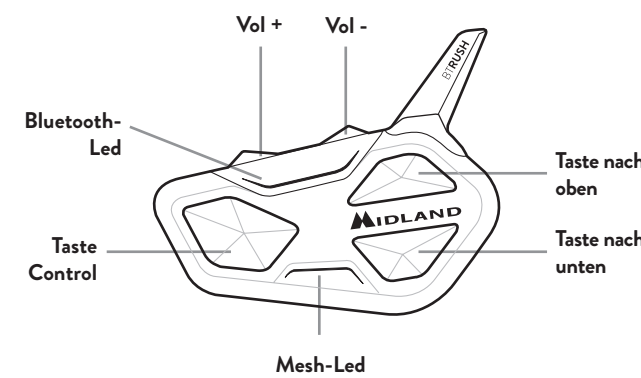

EINSCHALTEN



AUSSCHALTEN

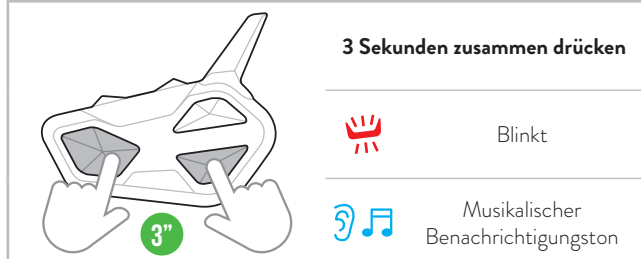

VERBINDUNGEN

TASTENBESCHREIBUNG

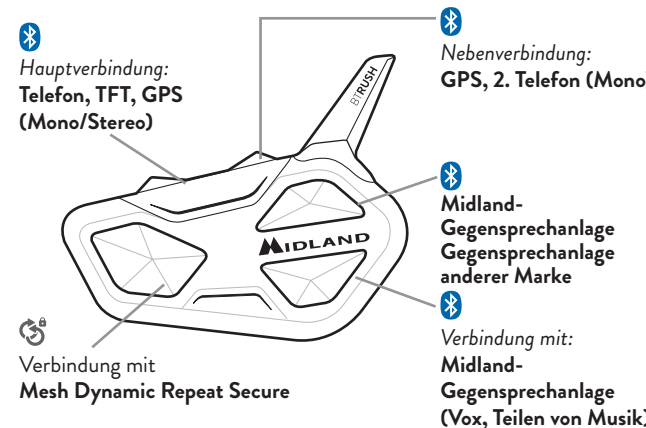

ACHTUNG: Zur Herstellung jeglicher Verbindungen, ist das Öffnen der Einstellungen erforderlich. Wenn Sie die Taste Control weniger als 7 Sekunden drücken, schaltet sich das Gerät ein, anstatt die Einstellungen zu öffnen. In diesem Fall den Vorgang wiederholen.

EINSTELLUNGEN ÖFFNEN

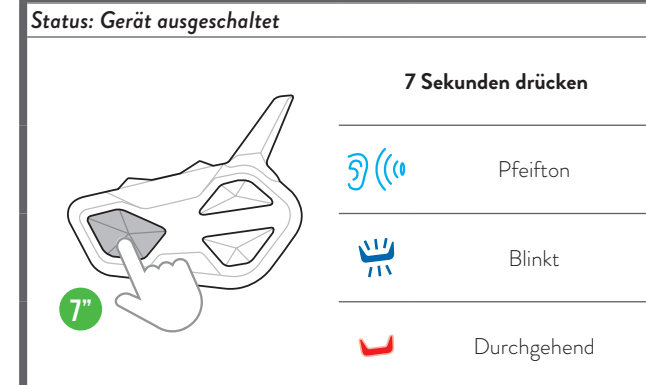

VERBINDUNG MIT TELEFON, GPS, TFT

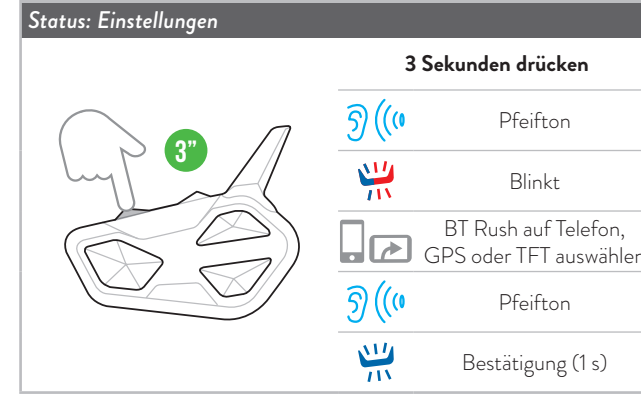

Hinweis: Zum Verbinden eines zweiten Geräts in Mono-Audio diesen Vorgang mit **Vol** - wiederholen.

VERBINDUNG MIT MIDLAND-GEGENSPRECHANLAGE

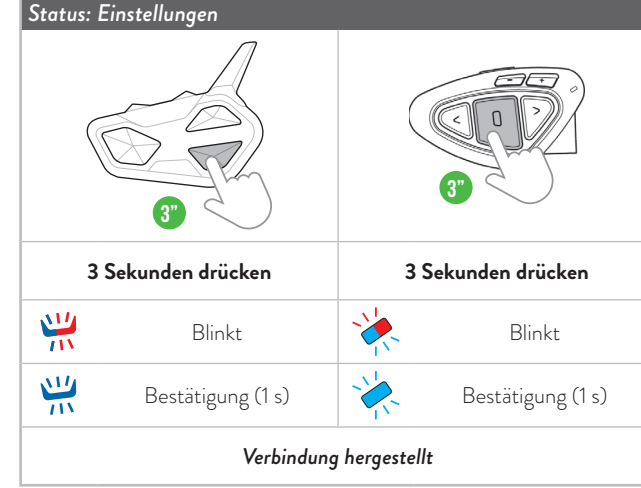

Hinweis: Um eine weitere Gegensprechanlage BT Pro/Pro S zu verbinden, den gleichen Vorgang mit der **Taste nach oben** ausführen.

VERBINDUNG MIT GEGENSPRECHANLAGE ANDERER MARKE

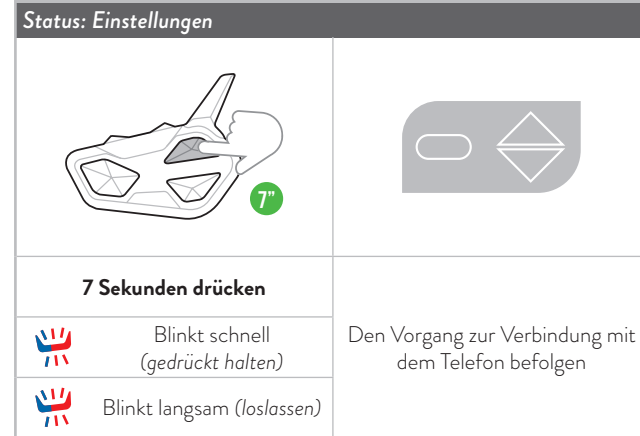

VERBINDUNG MESH DYNAMIC REPEAT SECURE

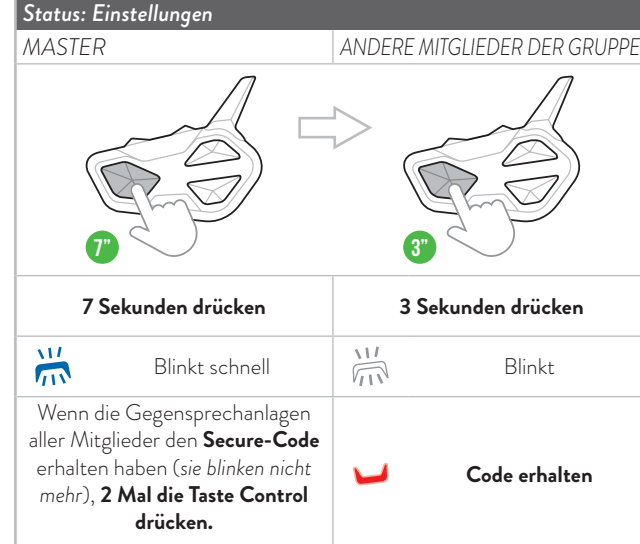

RESET DER BLUETOOTH-VERBINDUNGEN



RESET MESH DYNAMIC REPEAT SECURE



Frequenz (GHz)	Max Leistung (mW)
2.402 - 2.480	100

DEN MODUS EINSTELLUNGEN VERLASSEN VERBINDUNG UNTERBRECHEN

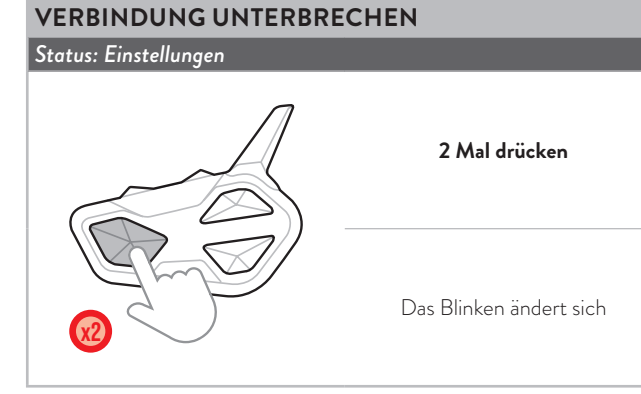

Besuchen Sie die Website www.midland.de zum Herunterladen des vollständigen Handbuchs und der Software **BT Updater**.

Gestalten Sie Ihre Gegensprechanlage mit der **BTPRO SetApp** individuell. Laden Sie sie hier herunter:



TASCHENFÜHRER

BTRUSH

MESH & BLUETOOTH CONFERENCE SYSTEM



HIGH DEFINITION SOUND BY **RCF**



DEUTSCH

BETRIBSMODI

- A. Intercom-Modus:** Für die Kommunikation mit einem anderen Gerät über Mesh oder Bluetooth.
- B. Telefon-Modus:** Für Telefonanrufe oder zur Verwaltung der Musik.
- C. FM-Radio-Modus:** Zum Anhören, Suchen und Speichern von Radiostationen.

Hinweis: Der Telefon-Modus ist nur aktiv, wenn mit den Tasten Vol+/Vol- verbundene Geräte vorhanden sind.

BETRIBSMODUS AUSWÄHLEN

Status: Gerät eingeschaltet

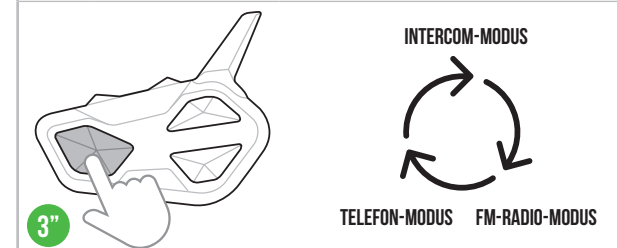

3 Sekunden drücken, um die Betriebsmodi zu ändern oder gedrückt halten, um sie schnell zu durchlaufen

Status Betriebsmodus

Hinweis: Durch gleichzeitiges Drücken von Vol + und Vol - 1 Sekunde lang teilt BT Rush den ausgewählten Modus mit.

Achtung: Um kommunizieren zu können, müssen die Teilnehmer zu derselben Mesh-Gruppe gehören und verschiedene ID aufweisen.



Gruppe Mesh Conference: 10 Personen im Umkreis von 1,4 km.
Gruppe Mesh Dynamic Repeat: 6 Personen auf 3,5 km
Gruppe Mesh Dynamic Repeat Secure: 6 Personen auf 3,5 km mit Zuweisung eines Secure-Schlüssels für vertrauliche Gespräche.

INTERCOM-MODUS

Die Gruppe Mesh ist als Standard auf Dynamic Repeat gestellt. Für weitere Informationen konsultieren Sie das Handbuch online (www.midlandeuropa.com) oder die Tutorials auf YouTube - Midland World.

AUSWAHL IDENTIFIKATIONS-CODE MESH (ID)

Status: Intercom-Modus

	Zusammen drücken, 1 Mal
	Sprach-ID
	Blinkt
	5 s zum Auswählen der jeweiligen ID (Vol+ drücken, um die ID-Ziffer zu erhöhen und Vol- um sie zu verringern)
	Blinkt
	Bestätigt ID und Gruppe

TAB. 1 - DEN VERSCHIEDENEN GRUPPEN ZUGEORDNETE ID:

GRUPPE	ID	GAST	LED
Mesh Conference	1-10	Unendlich	
Mesh Dynamic Repeat	1-6	Unendlich	
Mesh Dynamic Repeat Secure	1-6	Unendlich	

Gast: nur Zuhören

BESCHREIBUNG DER FUNKTIONEN

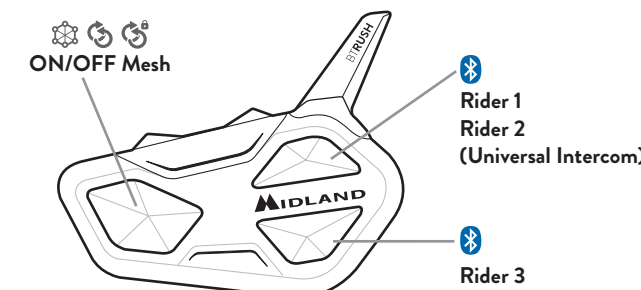

DIE MESH-KOMMUNIKATION ÖFFNEN/SCHLIESSEN

Status: Intercom-Modus

	1 Mal drücken
	Benachrichtigungston
	Die Farbe der ausgewählten Gruppe blinkt (siehe TAB.1)

MANUELLES ÖFFNEN/SCHLIESSEN DES INTERCOM

Status: Intercom-Modus

	1 Mal drücken
	Pfeifton
	Blinkt

Hinweis: Zum Kommunizieren mit Rider 1 den Vorgang wiederholen, indem die Taste nach oben betätigt wird.

ÖFFNEN/SCHLIESSEN DES INTERCOM DURCH SPRACHSIGNAL

Status: in allen Modi

	„Hallo“ sagen
	Benachrichtigungston
	Blinkt
	Nach 40 s Stille wird die Kommunikation geschlossen
	Pfeifton

Hinweis: Die Sprachaktivierung ist nur mit der Taste nach unten verbundener Gegensprechanlage möglich.

AKTIVIERUNG/DEAKTIVIERUNG VON VOX

Status: in allen Modi

	7 Sekunden drücken
	Benachrichtigungston

SHORTCUT: Im Intercom-Modus wird die Musik durch 2-maliges Drücken von Control ein-/ausgeschaltet.

ÖFFNEN/SCHLIESSEN VON UNIVERSAL INTERCOM

Status: Intercom-Modus

	Zum Öffnen oder Schließen von Universal Intercom 3 Sekunden drücken
	Pfeifton
	Blinkt

Hinweis: Verwenden Sie den Sprachbefehl, um das Audio von einem Gerät einer anderen Marke zu öffnen/schließen (für einige Modelle ist es notwendig, den Sprachbefehl 2 Mal zu senden)

VON MESH CONFERENCE AUF MESH DYNAMIC REPEAT WECHSELN

Status: alle Modi

	Zusammen drücken, 3 Sekunden
	Ansage
	Blinkt in der Farbe der ausgewählten Gruppe (siehe TAB. 1), wenn die Mesh-Kommunikation geöffnet ist

SHORTCUT: In den Modi Telefon/FM-Radio wird die Mesh-Kommunikation durch 2-maliges Drücken von Control aktiviert/deaktiviert.

TELEFON-MODUS

BESCHREIBUNG DER FUNKTIONEN

	Play/Pause
	(Telefon auf Vol+) <ul style="list-style-type: none"> Anrufen Antworten Beenden Ablehnen Lied vorwärts
	(Telefon auf Vol-) <ul style="list-style-type: none"> Anrufen Antworten Beenden Ablehnen Lied zurück

TÄTIGEN EINES ANRUFES

Status: Telefon-Modus

	1 Mal drücken
	Antwort Sprachassistent (Google Assistant, Siri)
	Anweisungen erteilen
	Anrufstart

Hinweis: Wenn Sie ein Telefon mit der Taste Vol- verbunden haben, verwenden Sie die Taste nach unten.

SHORTCUT: In den Modi Telefon/FM-Radio wird das Intercom durch 2-maliges Drücken der Taste nach unten geöffnet/geschlossen.

ENTGEGENNAHME/BEENDEN EINES ANRUFES ABLEHNEN EINES ANRUFES

Status: Telefon-Modus

	1 Mal drücken, um einen Anruf entgegenzunehmen/zu beenden
	3 s drücken, um einen Anruf abzulehnen

Hinweis: Wenn Sie ein Telefon mit der Taste Vol- verbunden haben, verwenden Sie die Taste nach unten.

MUSIK

Status: Telefon-Modus

	Musik-App auswählen
	1 Mal drücken: Play/Pause
	1 Mal drücken: nächstes Lied
	1 Mal drücken: vorheriges Lied
	3 Sekunden drücken Teilen der Musik mit dem Beifahrer aktivieren/ unterbrechen (mit der Taste nach unten verbunden)

RADIO-MODUS

BESCHREIBUNG DER FUNKTIONEN

	FM-Radio On/Off
	vorwärts suchen nächster Favorit
	rückwärts suchen vorheriger Favorit

FM-RADIO

Status: Radio-Modus

	1 Mal drücken: Radio ein/aus
	1 Mal drücken: nächste Station suchen
	3 Sekunden drücken: nächster Favorit
	1 Mal drücken: Station rückwärts suchen
	3 Sekunden drücken: vorheriger Favorit

ON/OFF

DESCRIPCIÓN DE LOS BOTONES

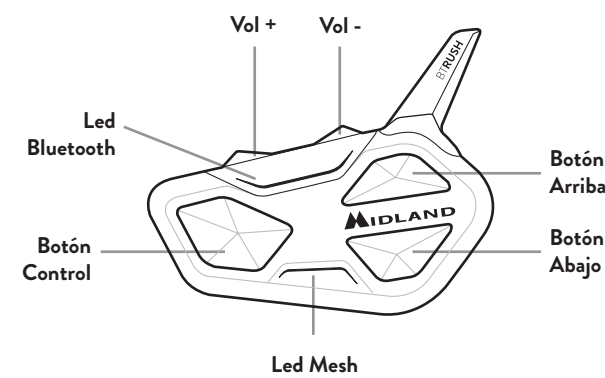

ENCENDIDO



APAGADO

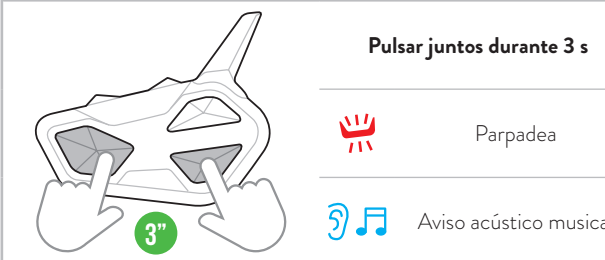

EMPREJAMIENTOS

DESCRIPCIÓN DE LOS BOTONES

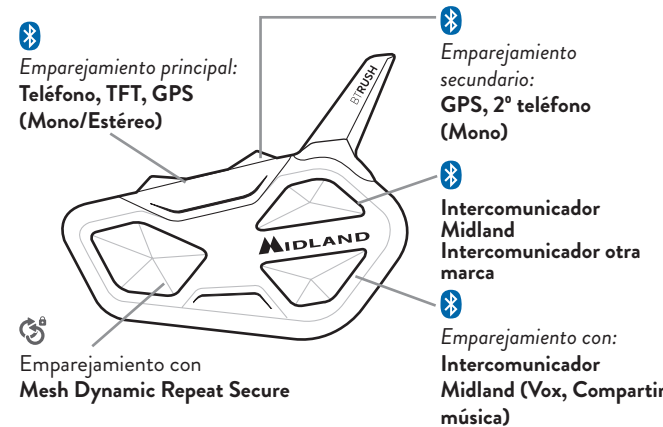

ATENCIÓN: para realizar cualquier tipo de emparejamiento, entrar en Ajustes. Si se pulsa el botón Control durante menos de 7 segundos, el dispositivo se encenderá en lugar de entrar en Ajustes. En este caso, repetir la operación.

ENTRAR EN AJUSTES

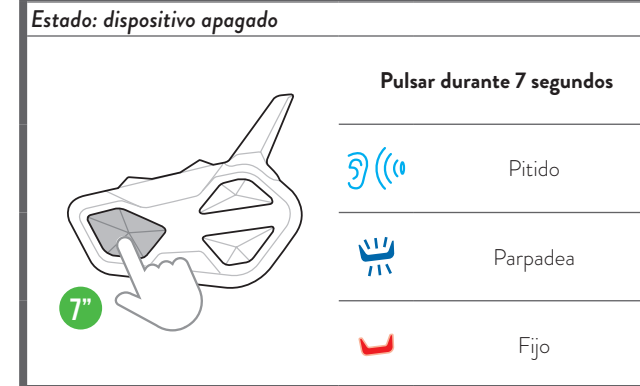

EMPREJAMIENTO TELÉFONO, GPS, TFT

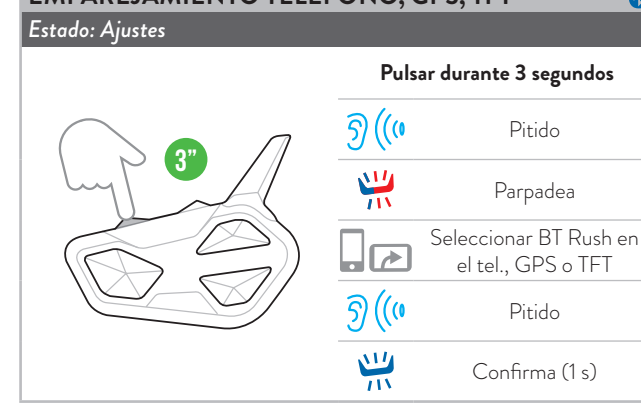

Nota: para emparejar un 2º dispositivo en audio mono, repetir este procedimiento utilizando Vol -.

EMPREJAMIENTO INTERCOMUNICADOR MIDLAND

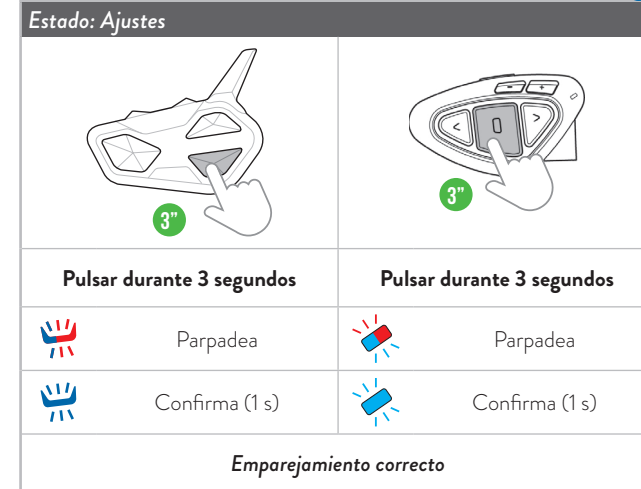

Nota: para emparejar otro intercomunicador BT Pro/Pro S, seguir el mismo procedimiento utilizando el botón Arriba.

EMPREJAMIENTO INTERCOMUNICADOR DE OTRA MARCA

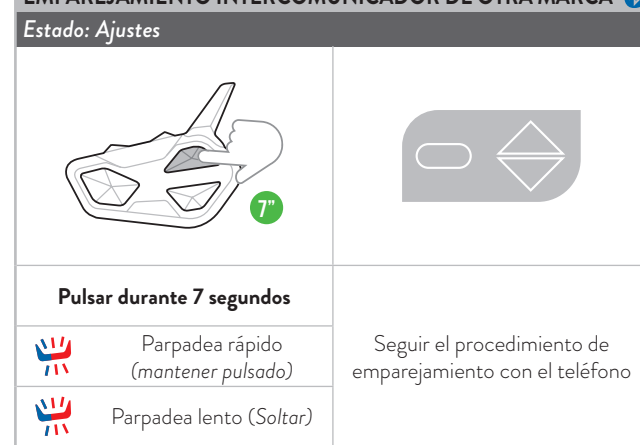

EMPREJAMIENTO MESH DYNAMIC REPEAT SECURE

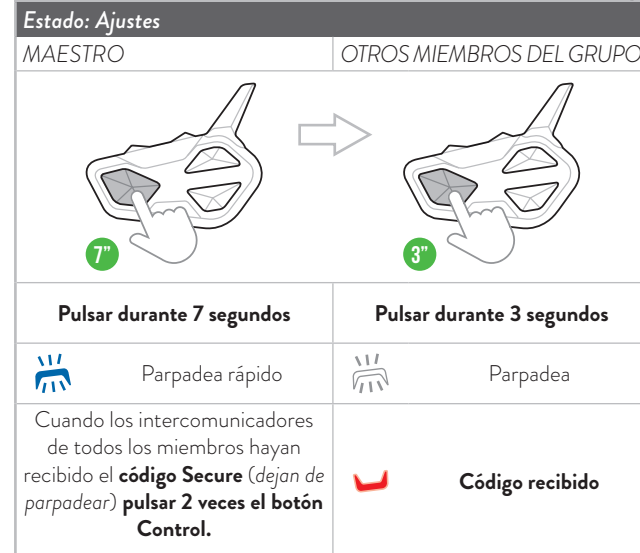

REAJUSTAR EMPAREJAMIENTOS BLUETOOTH



REAJUSTAR MESH DYNAMIC REPEAT SECURE

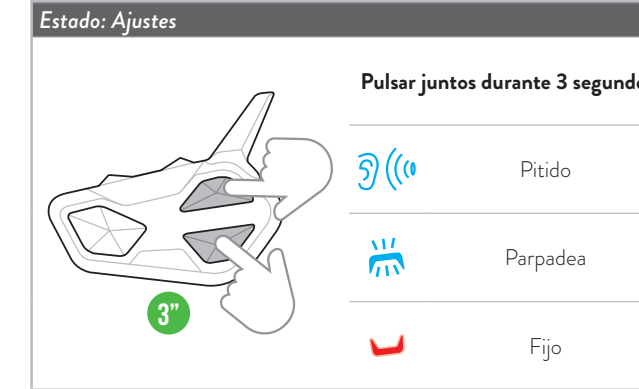

Frecuencia (GHz)	Potencia máx (mW)
2.402 - 2.480	100

SALIR DEL MODO DE AJUSTES

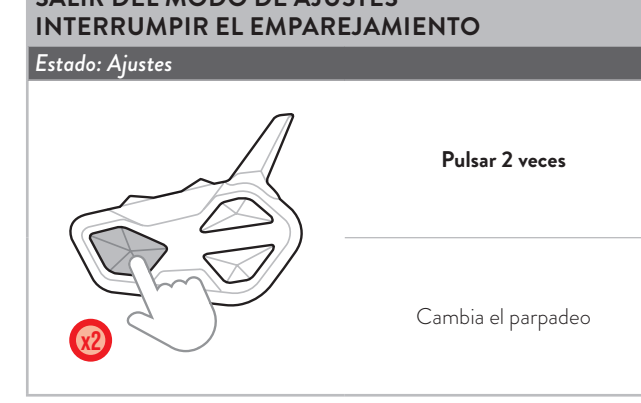

Visita el sitio web www.midlandeurope.com, descarga el manual completo y el software BT Updater.

Personaliza el intercomunicador con BTPRO SetApp. Descárgala aquí:



GUÍA DE BOLSILLO

BTRUSH
MESH & BLUETOOTH CONFERENCE SYSTEM

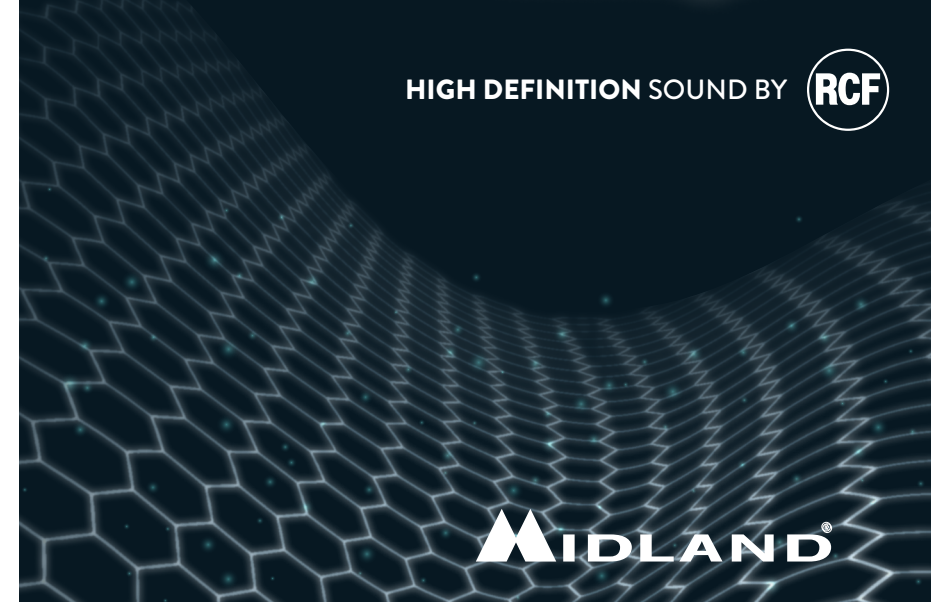

ESPAÑOL

MODOS DE FUNCIONAMIENTO

- A. **Modo Intercom:** para comunicarse con otro dispositivo mediante Mesh o Bluetooth.
 B. **Modo teléfono:** para llamar por teléfono o para gestionar la música.
 C. **Modo radio FM:** para escuchar, buscar y memorizar las emisoras de radio.

Nota: el modo Teléfono se activa solo cuando hay dispositivos emparejados con los botones Vol+/Vol-.

SELECCIONAR EL MODO DE FUNCIONAMIENTO

Estado: dispositivo encendido

3" Pulsar durante 3 segundos para cambiar el modo o mantener pulsado para pasarlos rápidamente

Estado modo de funcionamiento

Nota: al pulsar simultáneamente Vol + y Vol - durante 1 segundo, BT Rush comunica el modo de funcionamiento seleccionado.

Atención: para que los participantes puedan comunicarse tienen que estar en el mismo grupo Mesh y tener diferentes ID.



Grupo Mesh Conference: 10 personas en un rango de 1,4 km.
Grupo Mesh Dynamic Repeat: 6 personas en 3,5 km.
Grupo Mesh Dynamic Repeat Secure: 6 personas en 3,5 km con asignación de la clave Secure para comunicaciones reservadas.

MODO INTERCOM

El Grupo Mesh está ajustado por defecto en Dynamic Repeat. Para más información, consulta el manual online (www.midlandeuropa.com) o los tutoriales en YouTube - Midland World.

ELEGIR CÓDIGO DE IDENTIFICACIÓN MESH (ID)

Estado: modo Intercom

Pulsar juntos 1 vez

- Voz ID
- Parpadea

5 s para seleccionar el propio ID (pulsar Vol+ para aumentar y Vol- para disminuir la cifra ID)

- Parpadea
- Confirma ID y grupo

TAB.1 - ID ASIGNADOS A LOS DIFERENTES GRUPOS:

GRUPO	ID	GUEST	LED
Mesh Conference	1-10	Infinitos	
Mesh Dynamic Repeat	1-6	Infinitos	
Mesh Dynamic Repeat Secure	1-6	Infinitos	

Guest: solo escucha

DESCRIPCIÓN DE LAS FUNCIONES

ON/OFF Mesh

Rider 1
Rider 2 (Universal Intercom)
Rider 3

ABRIR/CERRAR LA COMUNICACIÓN MESH

Estado: modo Intercom

Pulsar 1 vez

- Aviso acústico
- Parpadea del color del grupo seleccionado (ver TAB.1)

ABRIR/CERRAR EL INTERCOMUNICADOR MANUALMENTE

Estado: modo Intercom

Pulsar 1 vez

- Pitido
- Parpadea

Nota: para comunicarse con Rider 1, repetir la operación pulsando el botón Arriba.

ABRIR/CERRAR EL INTERCOMUNICADOR CON LA VOZ

Estado: en todos los modos

- Decir «Hola»
- Aviso acústico
- Parpadea
- En silencio durante 40 s el intercomunicador se cierra
- Pitido

Nota: la activación con la voz se puede realizar con un intercomunicador emparejado con el botón abajo.

ACTIVAR/DESACTIVAR EL VOX

Estado: en todos los modos

Pulsar durante 7 segundos

- Aviso acústico

ATAJO: en el modo Intercom, pulsando 2 veces Control se activa/desactiva la música.

ABRIR/CERRAR UNIVERSAL INTERCOM

Estado: modo Intercom

Pulsar durante 3 segundos para abrir y cerrar Universal Intercom

- Pitido
- Parpadea

Nota: para abrir/cerrar el audio desde el dispositivo de otra marca, utilizar el mando de llamada de voz (en algunos modelos es necesario enviar 2 veces la llamada de voz)

PASAR DE MESH CONFERENCE A MESH DYNAMIC REPEAT

Estado: en todos los modos

Pulsar juntos durante 3 segundos

- Aviso
- Parpadea del color del grupo seleccionado (ver TAB.1) si está abierta la comunicación Mesh

ATAJO: en los modos Teléfono/Radio FM, pulsando 2 veces Control, se activa/desactiva la comunicación Mesh.

MODO TELÉFONO

DESCRIPCIÓN DE LAS FUNCIONES

Reproducir/Pausar

(Teléfono en Vol+)

- Llamar
- Responder
- Terminar
- Rechazar
- Pista siguiente

(Teléfono en Vol-)

- Llamar
- Responder
- Terminar
- Rechazar
- Pista anterior

REALIZAR UNA LLAMADA

Estado: modo Teléfono

Pulsar 1 vez

- Respuesta Asistente de voz (Google assistant, Siri)
- Dar instrucciones
- Inicio de la llamada

Nota: si el teléfono está emparejado con el botón Vol -, utilizar el botón Abajo.

ATAJO: en los modos Teléfono/Radio FM, pulsando 2 veces el botón Abajo, se abre/cierra el Intercomunicador.

RESPONDER/TERMINAR UNA LLAMADA RECHAZAR UNA LLAMADA

Estado: modo Teléfono

- Pulsar 1 vez para responder/terminar una llamada**
- Pulsar durante 3 s para rechazar una llamada**

Nota: si el teléfono está emparejado con el botón Vol -, utilizar el botón Abajo.

MÚSICA

Estado: modo Teléfono

Seleccionar App música

- Pulsar 1 vez Reproducir/Pausar**
- Pulsar 1 vez Pista siguiente**
- Pulsar 1 vez Pista anterior**
- Pulsar durante 3 s activar/interrumpir Compartir música con pasajero (emparejado con el botón Abajo)**

MODO RADIO

DESCRIPCIÓN DE LAS FUNCIONES

Radio FM On/Off

- Emisora siguiente Memoria siguiente
- Emisora anterior Memoria anterior

RADIO FM

Estado: modo Radio

- Pulsar 1 vez ON/OFF**
- Pulsar 1 vez Emisora siguiente**
- Pulsar durante 3 segundos Memoria siguiente**
- Pulsar 1 vez Emisora anterior**
- Pulsar durante 3 segundos Memoria anterior**

MARCHE/ARRÊT

DESCRIPTION DES TOUCHES

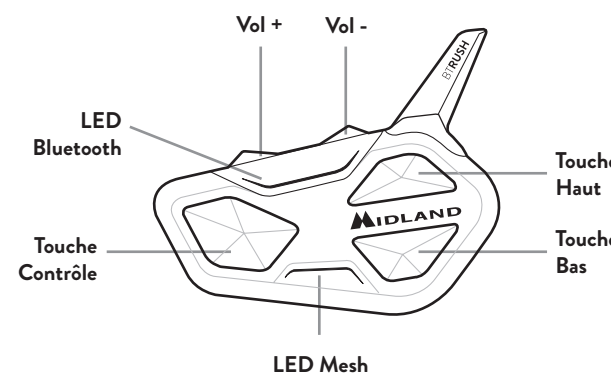

POUR ALLUMER

Appuyer pendant 3 secondes

		Bip
		Clignote

POUR ÉTEINDRE

Appuyer simultanément 3 s

		Clignote
		Signal sonore musical

APPAIRAGES

DESCRIPTION DES TOUCHES

- Appairage principal :** Téléphone, TFT, GPS (Mono/Stéréo)
- Appairage secondaire :** GPS, 2^e téléphone (Mono)
- Interphone Midland**
- Interphone autre marque**
- Appairage avec :** Interphone Midland (Vox, partage de musique)
- Appairage avec Mesh Dynamic Repeat Secure**

ATTENTION : Pour effectuer n'importe quel appairage il faut entrer dans Configurations. Si l'on appuie sur la touche Contrôle pendant moins de 7 secondes, l'appareil s'allume au lieu d'entrer dans Configurations. Dans ce cas, répéter l'opération.

ENTRER DANS CONFIGURATIONS

État : appareil éteint

Appuyer pendant 7 secondes

		Bip
		Clignote
		Fixe

APPAIRAGE TÉLÉPHONE, GPS, TFT

État : Configurations

Appuyer pendant 3 secondes

		Bip
		Clignote
		Sélectionner BT Rush sur tél., GPS ou TFT
		Bip
		Validation (1 s)

Remarque : pour appairer un 2^e appareil en son mono, répéter cette procédure en utilisant Vol -.

APPAIRAGE INTERPHONE MIDLAND

État : Configurations

Appuyer pendant 3 secondes	Appuyer pendant 3 secondes	
		Clignote
		Validation (1 s)
Appairage réussi		

Remarque : pour appairer un autre interphone BT Pro/Pro S, suivre la même procédure en utilisant la touche Haut.

APPAIRAGE INTERPHONE AUTRE MARQUE

État : Configurations

Appuyer pendant 7 secondes

		Clignote rapidement (maintenir enfoncé)
		Clignote lentement (relâcher)
Suivre la procédure d'appairage avec le téléphone		

APPAIRAGE MESH DYNAMIC REPEAT SECURE

État : Configurations

Appuyer pendant 7 secondes	Appuyer pendant 3 secondes	
		Clignote
Lorsque les interphones de tous les membres ont reçu le code Secure (ils cessent de clignoter) appuyer 2 fois sur la touche Contrôle.		
	Code reçu	

RÉINITIALISATION DES APPAIRAGES BLUETOOTH

État : Configurations

Appuyer simultanément, 3 secondes

		Bip
		Validation (1 s)
		Fixe

RÉINITIALISATION MESH DYNAMIC REPEAT SECURE

État : Configurations

Appuyer simultanément, 3 secondes

		Bip
		Clignote
		Fixe

Fréquence (GHz)	Puissance de sortie (mW)
2.402 - 2.480	100

QUITTER LE MODE CONFIGURATIONS INTERROMPRE L'APPAIRAGE

État : Configurations

Appuyer 2 fois

Le clignotement change

Allez sur le site www.midlandeurope.com, téléchargez le manuel complet et le logiciel BT Updater.

Personnalisez votre interphone avec BTPRO SetApp. Téléchargez-la ici :



BTRUSH

MESH & BLUETOOTH CONFERENCE SYSTEM



HIGH DEFINITION SOUND BY **RCF**



MODES DE FONCTIONNEMENT

- A. **Mode Intercom** : pour communiquer avec un autre appareil en Mesh ou Bluetooth.
 B. **Mode téléphone** : pour passer des appels ou gérer la musique.
 C. **Mode radio FM** : pour écouter, chercher et mémoriser des stations radio.

Remarque : le mode Téléphone n'est activé que lorsqu'il y a des appareils appariés avec les touches Vol+/Vol-.

SÉLECTIONNER LE MODE DE FONCTIONNEMENT

État : appareil allumé

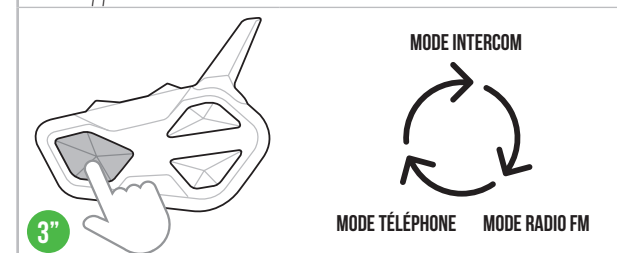

Appuyer pendant 3 secondes pour changer de mode ou maintenir enfoncé pour les faire défiler rapidement

État du mode de fonctionnement

Remarque : en appuyant simultanément sur Vol + et Vol - pendant 1 seconde, BT Rush communique le mode de fonctionnement sélectionné.

Attention : pour communiquer, les participants doivent faire partie du même groupe Mesh et avoir des ID différents.



Groupe Mesh Conference : 10 personnes dans une bulle de 1,4 km.
 Groupe Mesh Dynamic Repeat : 6 personnes dans 3,5 km.
 Groupe Mesh Dynamic Repeat Secure : 6 personnes dans 3,5 km avec une attribution de clé Secure pour les communications confidentielles.

MODE INTERCOM

Le Groupe Mesh par défaut est réglé sur Dynamic Repeat. Pour de plus amples informations, consulter le manuel en ligne (www.midlandeurope.com) ou les tutoriels sur YouTube - Midland World.

CHOIX DU CODE D'IDENTIFICATION MESH (ID)

État : mode Intercom

Appuyer simultanément, 1 fois

- ID voix
- Clignote

5 s pour choisir son ID (appuyer sur Vol+ pour augmenter et Vol- pour diminuer le chiffre de l'ID)

- Clignote
- Validation de l'ID et du groupe

TAB.1 - ID ATTRIBUÉS AUX DIFFÉRENTS GROUPES :

GRUPE	ID	INVITÉ	LED
Mesh Conference	1-10	Infinis	Clignote verte
Mesh Dynamic Repeat	1-6	Infinis	Clignote orange
Mesh Dynamic Repeat Secure	1-6	Infinis	Clignote bleue

Invité : écoute seulement

DESCRIPTION DES FONCTIONS

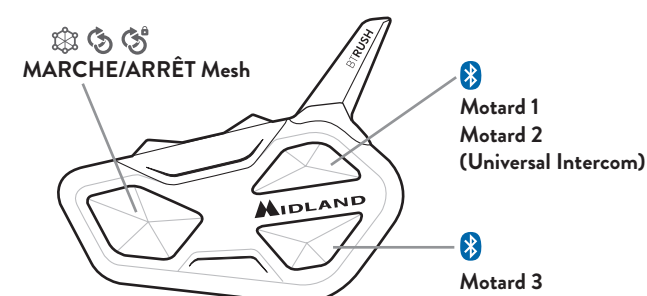

OUVRIIR/FERMER LA COMMUNICATION MESH

État : mode Intercom

Appuyer 1 fois

- Signal sonore
- Clignote dans la couleur du groupe sélectionné (voir TAB.1)

OUVRIIR/FERMER INTERCOM MANUELLEMENT

État : mode Intercom

Appuyer 1 fois

- Bip
- Clignote

Remarque : pour communiquer avec le Motard 1 répéter l'opération en appuyant sur la touche Haut.

OUVRIIR/FERMER L'INTERCOM AVEC LA VOIX

État : dans tous les modes

- Dire « Salut »
- Signal sonore
- Clignote
- En silence pendant 40 s l'intercom se ferme
- Bip

Remarque : l'activation vocale n'est possible qu'avec un interphone apparié avec la touche Bas.

ACTIVER/DÉSACTIVER LE VOX

État : dans tous les modes

Appuyer pendant 7 secondes

- Signal sonore

RACCOURCI : En mode Intercom, en appuyant 2 fois sur Contrôle vous activez/désactivez la musique.

OUVRIIR/FERMER UNIVERSAL INTERCOM

État : mode Intercom

Appuyer pendant 3 secondes pour ouvrir ou fermer Universal Intercom

- Bip
- Clignote

Remarque : pour ouvrir/couper le son depuis l'appareil d'une autre marque, utiliser la commande vocale d'appel (pour certains modèles, il faut envoyer l'appel vocal 2 fois)

PASSER DE MESH CONFERENCE À MESH DYNAMIC REPEAT

État : tous les modes

Appuyer simultanément, 3 secondes

- Annonce
- Clignote dans la couleur du groupe sélectionné (voir TAB.1) si la communication Mesh est ouverte

RACCOURCI : Dans les modes Téléphone/Radio FM, en appuyant 2 fois sur Contrôle vous activez/désactivez la communication Mesh.

MODE TÉLÉPHONE

DESCRIPTION DES FONCTIONS

Lecture/Pause

(Téléphone sur Vol+)

- Appeler
- Répondre
- Mettre fin
- Refuser
- Chanson suivante

(Téléphone sur Vol-)

- Appeler
- Répondre
- Mettre fin
- Refuser
- Chanson précédente

PASSER UN APPEL

État : mode Téléphone

Appuyer 1 fois

- Réponse de l'assistant vocal (Google assistant, Siri)
- Donner des instructions
- Lancer l'appel

Remarque : si vous avez un téléphone apparié avec la touche Vol -, utilisez la touche Bas.

RACCOURCI : Dans les modes Téléphone/Radio FM, en appuyant 2 fois sur la touche Bas vous ouvrez/fermez l'Intercom.

RÉPONDRE/METTRE FIN À UN APPEL REFUSER UN APPEL

État : mode Téléphone

Appuyer 1 fois pour répondre/mettre fin à un appel

Appuyer 3 s pour refuser un appel

Remarque : si vous avez un téléphone apparié avec la touche Vol -, utilisez la touche Bas.

MUSIQUE

État : mode Téléphone

Sélectionner l'application de musique

Appuyer 1 fois Lecture/Pause

Appuyer 1 fois Morceau suivant

Appuyer 1 fois Morceau précédent

Appuyer 3 s activer/interrompre Partage de musique avec passager (apparié avec la touche Bas)

MODE RADIO

DESCRIPTION DES FONCTIONS

Radio FM Marche/Arrêt

Station suivante
Mémoire suivante

Station précédente
Mémoire précédente

RADIO FM

État : mode Radio

Appuyer 1 fois MARCHÉ/ARRÊT

Appuyer 1 fois Station suivante

Appuyer 3 secondes Mémoire suivante

Appuyer 1 fois Station précédente

Appuyer 3 secondes Mémoire précédente

开/关

按键说明

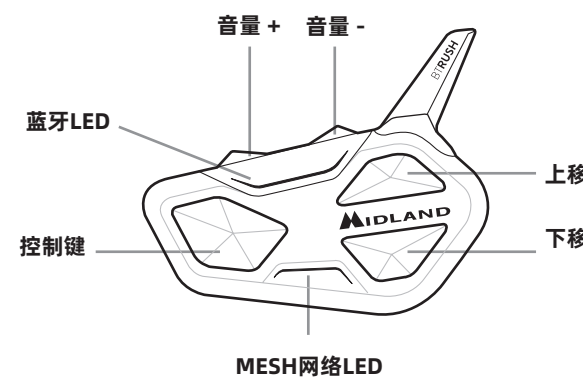

开机

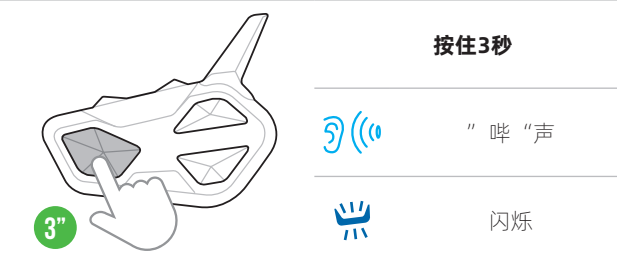

关机

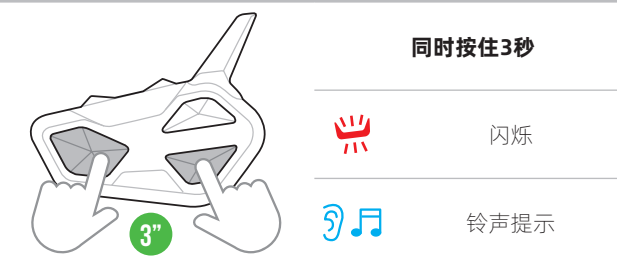

配对

按键说明

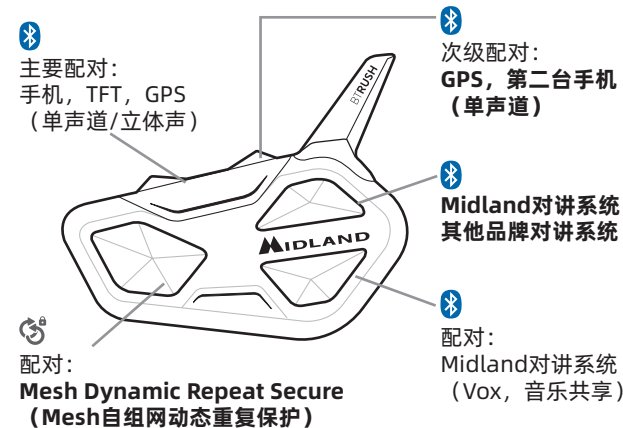

注意：进行配对前，必须先进入设置模式。如果按住控制键的时间不到7秒，则设备会启动而不会进入设置模式。如果出现这样的情况，请再次尝试操作。

进入设置模式



手机 / GPS / TFT 配对

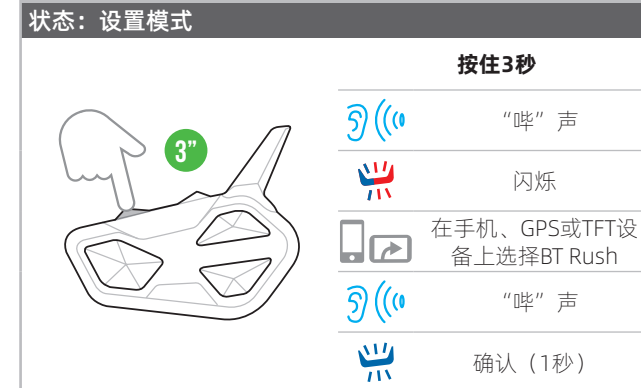

说明：如需配对第二台单声道设备，按音量-键来重复上述步骤。

MIDLAND对讲系统配对

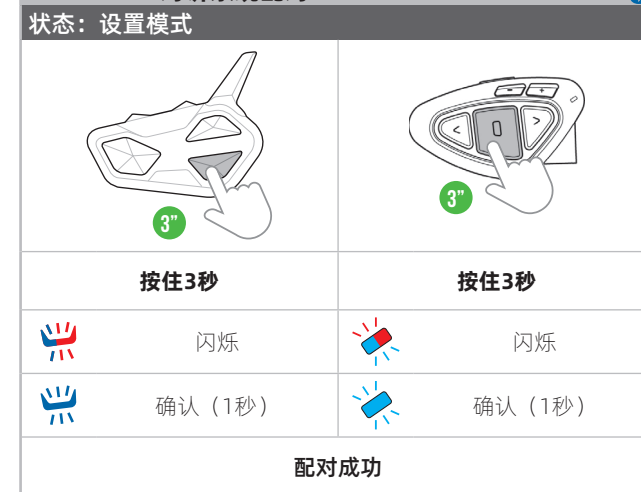

*说明：如需配对另一套BT Pro或Pro S对讲系统，按下上移键来重复上述步骤。

其他品牌对讲系统配对



MESH自组网动态重复保护的配对



重置蓝牙配对



重置MESH自组网动态重复保护



频率 (GHz)	最大功率 (mW)
2.402 - 2.480	100

退出设置模式



前往我们的网站 www.midlandeuropa.com, 下载完整的手册和BT Updater升级软件。

如需个性化设置您的对讲系统，请使用BT PRO SetApp。下载地址：



BTRUSH

网络和蓝牙通信交流系统

高清晰音频 RCF



运行模式

- A. **对讲模式**：通过Mesh网络或蓝牙与其他设备通信。
 - B. **手机模式**：用于手机通话或管理音乐播放。
 - C. **FM收音机模式**：需先搜索并储存电台，随后可收听。
- 说明：只有通过音量+ / 音量- 键与其他设备进行了配对后，手机模式才会激活。

选择运行模式

状态：设备启动

按住3秒可改变模式，或在按住后上下移进行选择

运行模式状态

说明：同时按住音量+ / 音量- 按键1秒，BT Rush将显示所选的运行模式。

注意：骑手们必须处于同一个MESH自组网团队并持有不同的ID才能建立通信。

Mesh网络会议团队：10人位于直径1.4公里的范围内。
Mesh动态重复团队：6人位于3.5公里的距离内。
Mesh动态重复保护团队：6人位于3.5公里的距离内，且设有保护码确保通信的私密性。

对讲模式

Mesh网络下的默认设置是动态重复。如需更多信息，请查阅线上使用手册 (www.midlandeuropa.com) 或教学视频。

MESH识别码 (ID) 的选择

状态：对讲模式

同时按下1次

- 语音读出ID
- 闪烁

有15秒时间来选择个人ID (按音量+和音量-键来改变ID编号)

- 闪烁
- 确认ID和团队

表1 - 不同类型团队的ID情况：

团队	ID	访客	LED
Mesh网络会议	1-10	无限制	绿色
Mesh动态重复	1-6	无限制	黄色
Mesh动态重复保护	1-6	无限制	蓝色

访客：仅可接听

功能描述

Mesh 开/关

- 骑手1
- 骑手2 (通用对讲系统)
- 骑手3

MESH通信激活/停用

状态：对讲模式

按下1次

- 铃声
- 所选团队的颜色闪烁 (见表1)

手动启动/关闭对讲系统

状态：对讲模式

按下1次

- “哔”声
- 闪烁

说明：如需与骑手1通信，按下上移键并重复上述操作。

语音启动/关闭对讲系统

状态：所有模式下

- 说“Hi”
- 铃声
- 闪烁
- 40秒无声，对讲系统关闭
- “哔”声

说明：只有当一套对讲系统已通过下移键进行了配对，语音激活才可用。

VOX激活/停用

状态：所有模式下

按下7秒钟

- 铃声

快捷键：在对讲模式下按下控制键2次可激活/停用音乐。

启动/关闭通用对讲系统

状态：对讲模式

按住3秒来激活/停用通用对讲系统

- “哔”声
- 闪烁

说明：如需从不同品牌的设备激活/停用音频，请使用语音助手激活指令 (对于有些型号需要发送2次激活信号)

从MESH网络会议切换到MESH动态重复

状态：所有模式下

同时按住3秒

- 语音提示
- 如果Mesh通信模式已开通，灯光将按所选团队的颜色闪烁 (见表1)

快捷键：在手机/FM收音机模式下按控制键2次可激活/停用Mesh通信。

手机模式

功能说明

播放/暂停

(音量+键关联的手机)

- 拨叫
- 接听
- 结束
- 拒接
- 下一段音频

(音量-键关联的手机)

- 拨叫
- 接听
- 结束
- 拒接
- 上一段音频

语音呼叫

状态：手机模式

按下1次

- 语音助手回答 (谷歌助手, Siri等)
- 给予指令
- 拨叫

注意：如果您的手机通过音量-键配对，请使用下移键。

快捷键：在手机/FM收音机模式下，按下移键2次可开启/关闭对讲系统。

接听/停止通话 拒绝接听

状态：手机模式

- 按1次可接听/停止通话
- 按住3秒可拒绝接听

注意：如果您的手机通过音量-键配对，请使用下移键。

音乐

状态：手机模式

选择音乐播放app

- 按一次 播放/暂停
- 按一次 播放下一段音频
- 按一次 播放上一段音频
- 按住3秒 开始/停止与乘客共享音乐 (使用下移键配对)

收音机模式

功能说明

FM收音机开/关

- 搜索下一个电台 下一个已存电台
- 搜索上一个电台 上一个已存电台

FM收音机

状态：收音机模式

- 按一次 启动/关闭
- 按一次 前往下一个电台
- 按住3秒 前往下一个预设电台
- 按一次 前往上一个电台
- 按住3秒 前往上一个预设电台